

Адаптер отбалансированный HSK50

Адаптер для балансировочных, заточных, шлифовальных станков, устройства предварительной настройки.

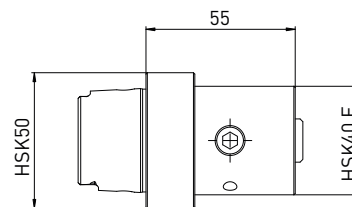
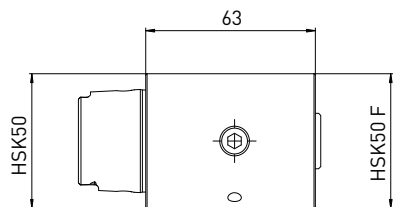

№ заказа	Описание
----------	----------

350130020 Адаптер HSK50
HSK C50 x HSK40 A/C/E HSK50 B/D/F

№ заказа	Описание
----------	----------

350130021 Адаптер HSK50
HSK C50 x HSK32 A/C/E HSK40 B/D/F

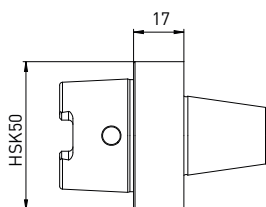

№ заказа	Описание
----------	----------

350130034 Адаптер HSK50 и ANCA конус $\varnothing 30$

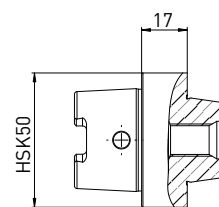

№ заказа	Описание
----------	----------

350130032 Адаптер HSK50 и Haas/Walter конус

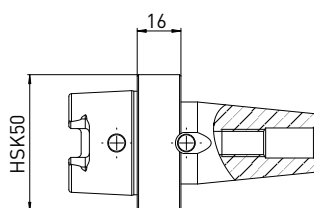

№ заказа	Описание
----------	----------

350130030 Адаптер HSK50 и Strausak Fleximat

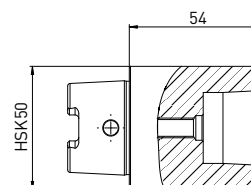

№ заказа	Описание
----------	----------

350130031 Адаптер HSK50 и Strausak Promat

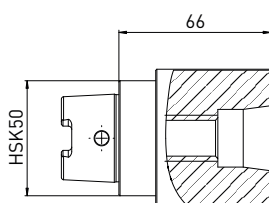

№ заказа	Описание
----------	----------

350130033 Адаптер HSK50 и Saacke короткий конус

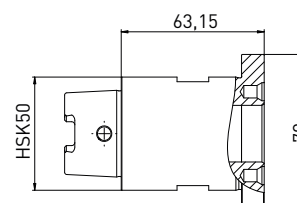

№ заказа	Описание
----------	----------

350130048 Адаптер HSK50 x $\varnothing 25$ и Rollomatic

Адаптер отбалансированный SK40 и SK50

Адаптер для балансировочных, заточных, шлифовальных станков, устройства предварительной настройки.

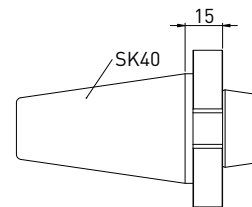
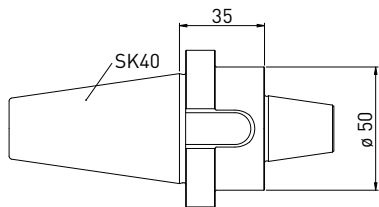

№ заказа	Описание
350130035	Адаптер SK40 и ANCA конус $\phi 30$

№ заказа	Описание
350130014	Адаптер SK40 и Haas/Walter конус

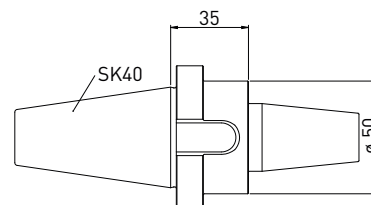
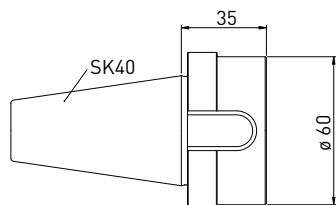

№ заказа	Описание
350130040	Адаптер SK40 и Saacke короткий конус

№ заказа	Описание
350130043	Адаптер SK40 и Strausak Fleximat

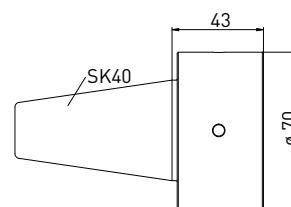
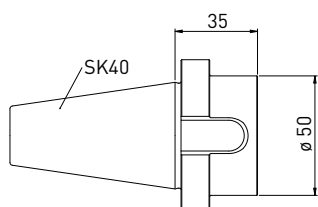

№ заказа	Описание
350130042	Адаптер SK40 и Strausak Promat

№ заказа	Описание
350130039	Адаптер SK40 и Rollomatic $\phi 25$

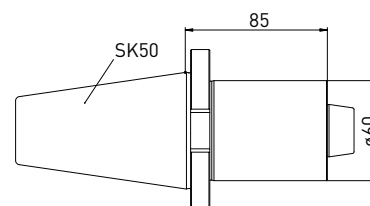
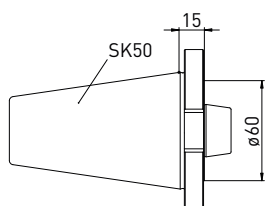

№ заказа	Описание
350130044	Адаптер SK50 и Haas/Walter конус L15

№ заказа	Описание
350130045	Адаптер SK50 и Haas/Walter конус L85

Адаптер SK40 и SK50 для оправок HSK

Адаптер SK40 auf HSK

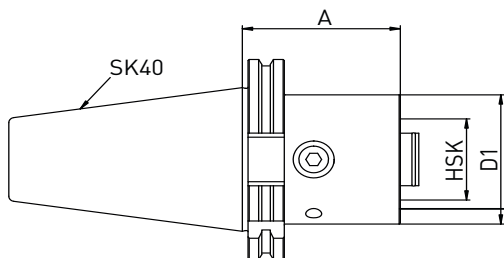

№ заказа	A/C/E Форма HSK	B/D/F Форма HSK	A	D1
350130011	HSK32	HSK40	55	40
350130012	HSK40	HSK50	60	50
350130013	HSK50	HSK63	70	63

Адаптер SK50 auf HSK

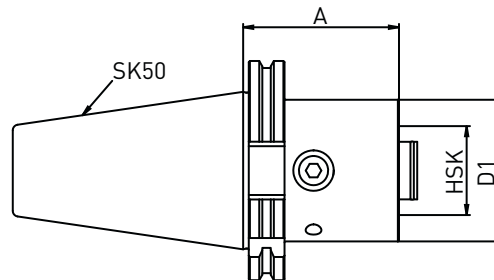

№ заказа	A/C/E Форма HSK	B/D/F Форма HSK	A	D1
350130001	HSK 32	HSK 40	55	40
350130002	HSK40	HSK50	60	50
350130003	HSK50	HSK63	70	63
350130004	HSK63	HSK80	80	80

Адаптер SK40 auf HSK

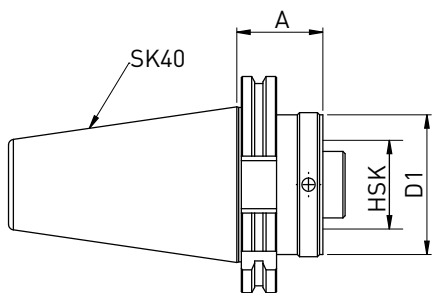

№ заказа	A/C Форма HSK	A	D1
350130015	HSK32	40	32
350130016	HSK40	40	40
350130017	HSK50	40	50
350130018	HSK63	70	63

Адаптер SK50 auf HSK

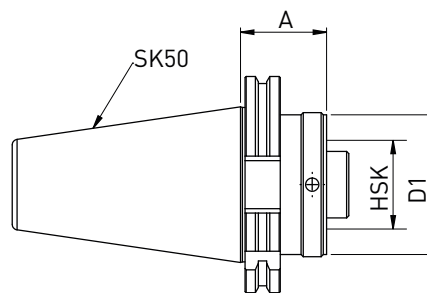

№ заказа	A/C Форма HSK	A	D1
350130005	HSK 32	40	32
350130006	HSK40	40	40
350130007	HSK50	40	50
350130008	HSK63	40	63
350130009	HSK80	70	80
350130010	HSK100	100	100

Адаптер для оправок

Адаптер для крепления шлифовальных кругов от $\varnothing 20$ до $\varnothing 10$ // от $\varnothing 20$ до цангового патрона ER16

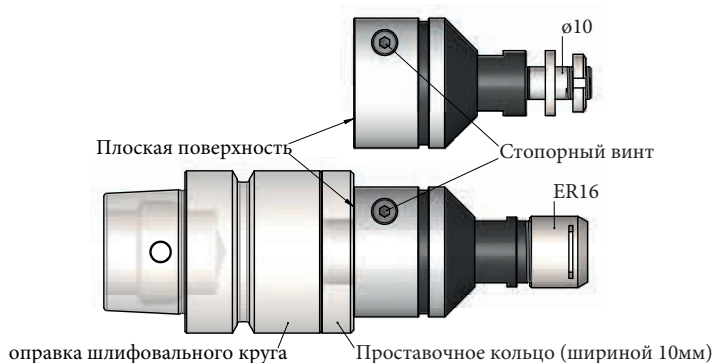

Пример монтажа

Вкрутите адаптер в резьбу M20x1 и разместите за плоской контактной поверхностью.

При необходимости используйте проставочное кольцо так, чтобы адаптер прикнул к поверхности.

Затем наденьте оправку и закрепите ее стопорным винтом.

Адаптер $\varnothing 20$ auf $\varnothing 10$

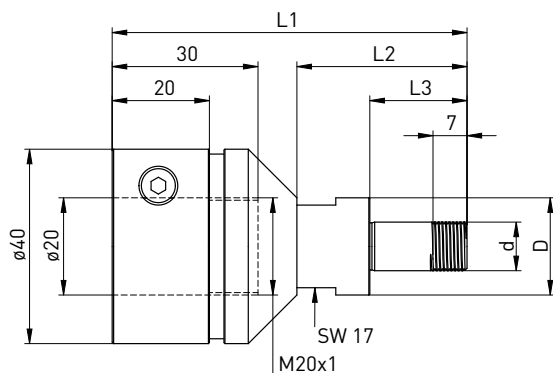

В поставку входит:
с зажимной гайкой (350020114), 4 штуки проставочных колец (350016004)

№ заказа	D	d	L1	L2	L3
350130046	20	10	73	35	20

Комплектующие адаптер $\varnothing 20$ auf $\varnothing 10$

№ заказа	Описание - \varnothing
350016004	Проставочное кольцо $\varnothing 20$ x $\varnothing 10$ x 3
350020114	Зажимная гайка $\varnothing 18$ x 4 - M10 x 0,75
350040050	Крюк гаечный с носиком 16-20 мм

Адаптер $\varnothing 20$ auf ER16

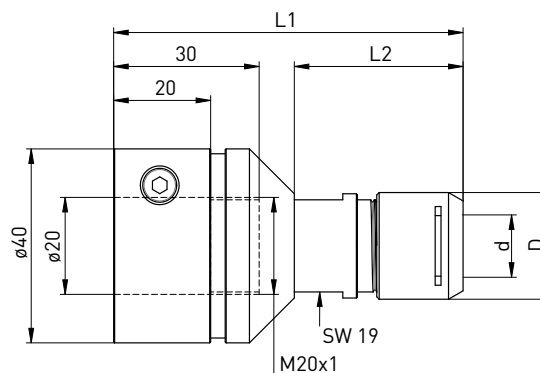

В поставку входит:
с мини-гайкой Silent ER16 (350020116)

№ заказа	D	d	L1	L2
350130047	22	ER16	73	62

Комплектующие адаптер $\varnothing 20$ auf ER16

№ заказа	Описание
350125116	с мини-гайкой SILENT ER16
350126116	Зажимной ключ для мини-зажимной гайки SILENT ER16

№ заказа	Описание
3501217**	Цанга DIN 6499 ER16 ** $\varnothing 1$ -10мм

** при заказе указывайте желаемый диаметр в виде конечных цифр например, для $\varnothing 1$ -> конечная цифра 01 (350121701) // для $\varnothing 10$ -> 10 (350121710)

HSK50 Диск для контроля и регулировки

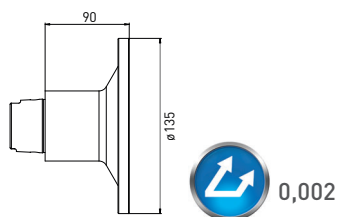

№ заказа	Описание
350090010	Диск для контроля и регулировки HSK50

HSK40 Диск для контроля и регулировки

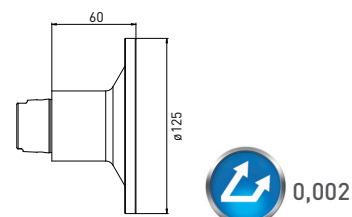

№ заказа	Описание
350090020	Диск для контроля и регулировки HSK40

Диск для контроля и регулировки

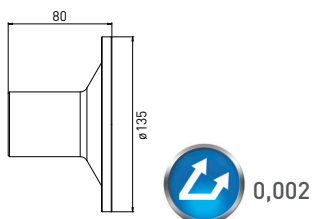

№ заказа	Описание
350090030	Диск для контроля и регулировки Haas/Walter Kegel 31.75

SK Испытательные и контрольные оправки

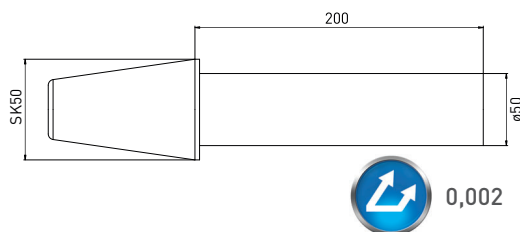

№ заказа	Описание
350090040	Испытательные и контрольные оправки SK50 x 50 x 200

HSK Испытательные и контрольные оправки

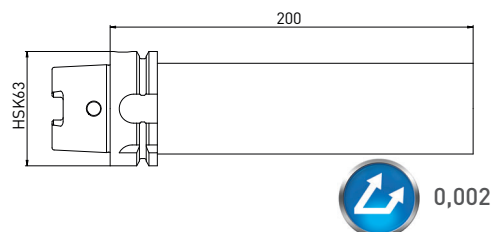

№ заказа	Описание
350090050	Испытательные и контрольные оправки HSK63 x 63 x 200