

# ANCA Коническое отверстие 30 // вал $\phi 32$ мм // Н. к. $\phi 50$ мм

Предназначено для шлифовальных станков ANCA с набор колец  $\phi 50$  мм  
встроенным устройством зажима и отжатия (M8 болт)

Коническое отверстие 30 //  $\phi 32$  мм // Н. к.  $\phi 50$  мм

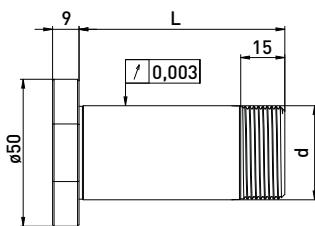
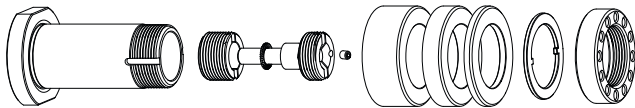

В комплекте поставки:  
установочная система, набор колец  $\phi 50$  мм, стопорная шайба, зажимная гайка ANCA с балансировочным отверстием

набор колец  $\phi 50$  мм

Код заказа	Коническое отверстие	d	L	набор колец $\phi 50$ мм		
				B20	B10	B4
300020612	30	32	53	1	1	2
300020622	30	32	70	1	2	4
300020632	30	32	85	2	2	3
300020642	30	32	100	2	3	4

Коническое отверстие 30 //  $\phi 32$  мм // без Н. к.

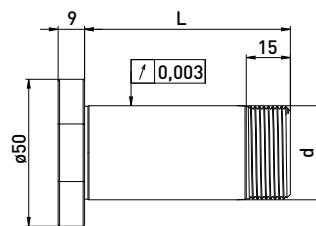
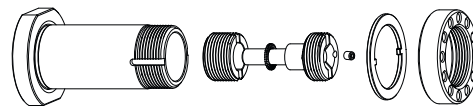

В комплекте поставки:  
установочная система, стопорная шайба, зажимная гайка ANCA с балансировочным отверстием

Код заказа	Коническое отверстие	d	L
300020611	30	32	53
300020621	30	32	70
300020631	30	32	85
300020641	30	32	100

## Комплектующие для крепления шлифовального круга ANCA Коническое отверстие 30 // Вал $\phi 32$ мм // набор колец $\phi 50$ мм

Код заказа	Наименование	
350050010	Монтажное приспособление $\phi 50$	
350040030	Зажимной гаечный ключ ТК39 для гаек ANCA	
350020102	Установочная система ANCA с болтом M8	
350060011	Монтажный ключ установочный набор ANCA (SW6 + SW2)	
750000001	Зажимной ключ SW 6,0 x 150	
350020027	*Балансировочные грузики для зажимных гаек $\phi 47$ // 70гмм	

Код заказа	Наименование	
350011220	Распорное кольцо $\phi 50$ x $\phi 32$ x 20	
350011210	Распорное кольцо $\phi 50$ x $\phi 32$ x 10	
350011204	Распорное кольцо $\phi 50$ x $\phi 32$ x 4	
350030040	Стопорная шайба $\phi 43$ x $\phi 32$ x 2	
350020050	Зажимная гайка ANCA с балансировочным отверстием M31,5 x 1,5 $\phi 47$ x 12	
350020026	*Зажимная гайка с возможностью балансировки M31,5 x 1,5 $\phi 47$ x 12	

# ANCA Коническое отверстие 30 // вал $\varnothing 32$ мм // Н. к. $\varnothing 50$ мм

Предназначено для шлифовальных станков ANCA с набором колец  $\varnothing 50$  мм со встроенным устройством зажима и отжатия (гайка M14 x 1,5)

## Коническое отверстие 30 // $\varnothing 32$ мм // Н. к. $\varnothing 50$ мм

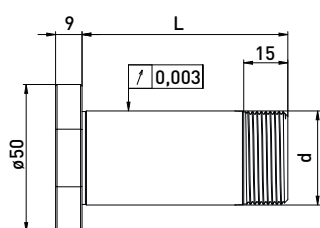
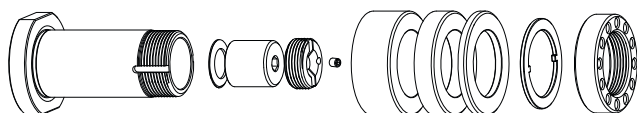

В комплекте поставки:  
установочная система, набор колец  $\varnothing 50$  мм, стопорная шайба, зажимная гайка ANCA с балансировочным отверстием

набор колец  $\varnothing 50$  мм

Код заказа	Коническое отверстие	d	L	набор колец $\varnothing 50$ мм		
				B20	B10	B4
300020212	30	32	53	1	1	4
300020222	30	32	70	1	2	4
300020232	30	32	85	2	2	3
300020242	30	32	100	2	3	4

## Коническое отверстие 30 // $\varnothing 32$ мм // без Н. к.

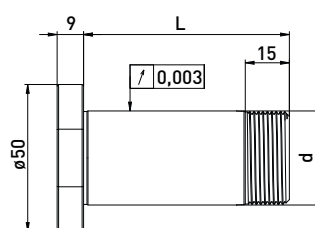
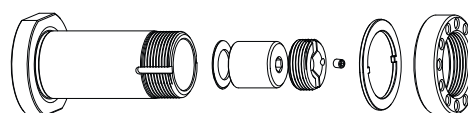

В комплекте поставки:  
установочная система, стопорная шайба, зажимная гайка ANCA с балансировочным отверстием

Код заказа	Коническое отверстие	d	L	набор колец $\varnothing 50$ мм		
				B20	B10	B4
300020211	30	32	53			
300020221	30	32	70			
300020231	30	32	85			
300020241	30	32	100			

Комплектующие для крепления шлифовального круга ANCA коническое отверстие 30 // вал  $\varnothing 32$  мм // набор колец  $\varnothing 50$  мм

Код заказа	Наименование	
350050010	Монтажное приспособление $\varnothing 50$	
350040030	Зажимной гаечный ключ ТК39 для гаек ANCA	
350020101	Установочная система с гайкой M14 x 1,5	
350060011	Монтажный ключ установочный набор ANCA (SW6 + SW2)	
750000001	Зажимной ключ SW 6,0 x 150	
350020027	*Балансировочные грузики для зажимных гаек $\varnothing 47$ // 70гмм	

Код заказа	Наименование	
350011220	Распорное кольцо $\varnothing 50$ x $\varnothing 32$ x 20	
350011210	Распорное кольцо $\varnothing 50$ x $\varnothing 32$ x 10	
350011204	Распорное кольцо $\varnothing 50$ x $\varnothing 32$ x 4	
350030040	Стопорная шайба $\varnothing 43$ x $\varnothing 32$ x 2	
350020050	Зажимная гайка ANCA с балансировочным отверстием M31,5 x 1,5 $\varnothing 47$ x 12	
350020026	*Зажимная гайка с возможностью балансировки M31,5 x 1,5 $\varnothing 47$ x 12	

\*Взаимосвязанные позиции

# ANCA Коническое отверстие 30 // вал $\varnothing 31,75$ мм (1 1/4) // Н. к. $\varnothing 50$ мм

Предназначено для шлифовальных станков ANCA с набор колец  $\varnothing 50$  мм со встроенным устройством зажима и отжатия (M8 болт)

Коническое отверстие 30 //  $\varnothing 31,75$  мм (1 1/4) // Н. к.  $\varnothing 50$  мм

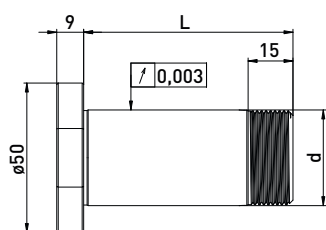
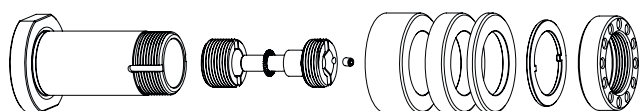

В комплекте поставки:  
установочная система, набор колец  $\varnothing 50$  мм, стопорная шайба, зажимная гайка ANCA с балансировочным отверстием

набор колец  $\varnothing 50$  мм

Код заказа	Коническое отверстие	d	L	B20	B10	B4
300020512	30	31,75	53	1	1	2
300020522	30	31,75	70	1	2	4
300020532	30	31,75	85	2	2	3
300020542	30	31,75	100	2	3	4

Коническое отверстие 30 //  $\varnothing 31,75$  мм (1 1/4) // без Н. к.

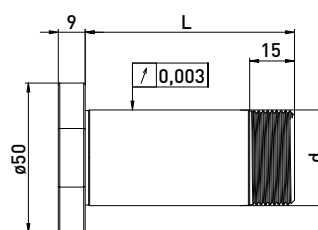
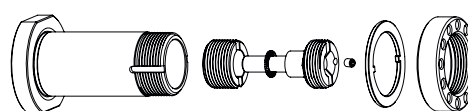

В комплекте поставки:  
установочная система, стопорная шайба, зажимная гайка ANCA с балансировочным отверстием

Код заказа	Коническое отверстие	d	L
300020511	30	31,75	53
300020521	30	31,75	70
300020531	30	31,75	85
300020541	30	31,75	100

Комплектующие для крепления шлифовального круга ANCA Коническое отверстие 30 // вал  $\varnothing 31,75$  мм (1 1/4) // Н. к.  $\varnothing 50$  мм

Код заказа	Наименование	Изображение
350050010	Монтажное приспособление $\varnothing 50$	
350040030	Зажимной гаечный ключ ТК39 для гаек ANCA	
350020102	Установочная система ANCA с болтом M8	
350060011	Монтажный ключ установочный набор ANCA (SW6 + SW2)	
750000001	Зажимной ключ SW 6,0 x 150	
350020027	*Балансировочные грузики для зажимных гаек $\varnothing 47$ // 70гмм	

Код заказа	Наименование	Изображение
350011120	Распорное кольцо $\varnothing 50$ x $\varnothing 31,75$ x 20	
350011110	Распорное кольцо $\varnothing 50$ x $\varnothing 31,75$ x 10	
350011104	Распорное кольцо $\varnothing 50$ x $\varnothing 31,75$ x 4	
350030040	Стопорная шайба $\varnothing 43$ x $\varnothing 32$ x 2	
350020050	Зажимная гайка ANCA с балансировочным отверстием M31,5 x 1,5 $\varnothing 47$ x 12	
350020026	*Зажимная гайка с возможностью балансировки M31,5 x 1,5 $\varnothing 47$ x 12	

# ANCA Коническое отверстие 30 // вал $\varnothing 31,75$ мм ( $1\frac{1}{4}$ ) // Н. к. $\varnothing 50$ мм

Предназначено для шлифовальных станков ANCA с набор колец  $\varnothing 50$  мм со встроенным устройством зажима и отжатия (гайка M14 x 1,5)

## Коническое отверстие 30 // $\varnothing 31,75$ мм ( $1\frac{1}{4}$ ) // Н. к. $\varnothing 50$ мм

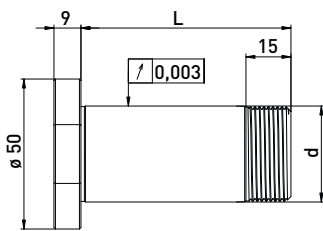
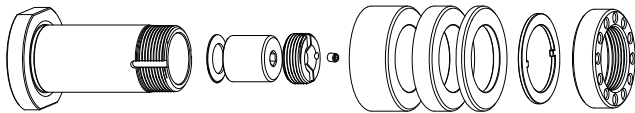

В комплекте поставки:  
установочная система, набор колец  $\varnothing 50$  мм, стопорная шайба, зажимная гайка ANCA с балансировочным отверстием

набор колец  $\varnothing 50$  мм

Код заказа	Коническое отверстие	d	L	B20	B10	B4
300020112	30	31,75	53	1	1	2
300020122	30	31,75	70	1	2	4
300020132	30	31,75	85	2	2	3
300020142	30	31,75	100	2	3	4

## Коническое отверстие 30 // $\varnothing 31,75$ мм ( $1\frac{1}{4}$ ) // без Н. к.

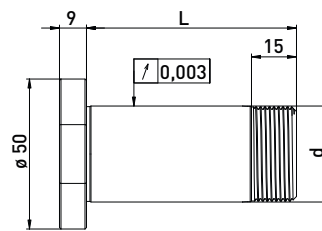
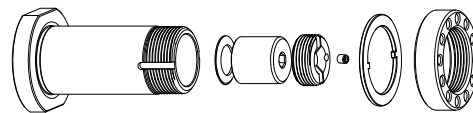

В комплекте поставки:  
установочная система, стопорная шайба, зажимная гайка ANCA с балансировочным отверстием

Код заказа	Коническое отверстие	d	L
300020111	30	31,75	53
300020121	30	31,75	70
300020131	30	31,75	85
300020141	30	31,75	100

## Комплектующие для крепления шлифовального круга ANCA Коническое отверстие 30 // вал $\varnothing 31,75$ мм ( $1\frac{1}{4}$ ) // Н. к. $\varnothing 50$ мм

Код заказа	Наименование	
350050010	Монтажное приспособление $\varnothing 50$	
350040030	Зажимной гаечный ключ ТК39 для гаек ANCA	
350020101	Установочная система с гайкой M14 x 1,5	
350060011	Монтажный ключ установочный набор ANCA (SW6 + SW2)	
750000001	Зажимной ключ SW 6,0 x 150	
350020027	*Балансировочные грузики для зажимных гаек $\varnothing 47$ // 70гмм	

Код заказа	Наименование	
350011120	Распорное кольцо $\varnothing 50$ x $\varnothing 31,75$ x 20	
350011110	Распорное кольцо $\varnothing 50$ x $\varnothing 31,75$ x 10	
350011104	Распорное кольцо $\varnothing 50$ x $\varnothing 31,75$ x 4	
350030040	Стопорная шайба $\varnothing 43$ x $\varnothing 32$ x 2	
350020050	Зажимная гайка ANCA с балансировочным отверстием M31,5 x 1,5 $\varnothing 47$ x 12	
350020026	*Зажимная гайка с возможностью балансировки M31,5 x 1,5 $\varnothing 47$ x 12	

\*Взаимосвязанные позиции

# ANCA HSK-F40 // вал $\varnothing 20$ мм // Н. к. $\varnothing 35$ мм

Предназначено для шлифовальных станков ANCA с набор колец  $\varnothing 35$  мм

## HSK-F40 // $\varnothing 20$ мм // Н. к. $\varnothing 35$ мм

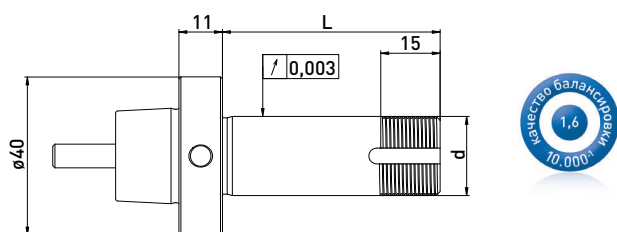
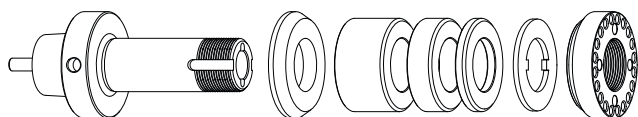

В комплекте поставки:  
установочная система, переходная пластина, набор колец  
mm, стопорная шайба, зажимная гайка

набор колец  $\varnothing 35$  мм

Код заказа	HSK	d	L	B 20	B 10	B 4
300022012	HSK-F40	20	55	1	1	2
300022022	HSK-F40	20	72	1	2	3
300022032	HSK-F40	20	85	2	2	2
300022042	HSK-F40	20	95	2	3	2

## Комплектующие для крепления шлифовального круга ANCA HSK-F40 // вал $\varnothing 20$ мм // набор колец $\varnothing 35$ мм

Код заказа	Наименование	
350050050	Монтажное приспособление HSK40 $\varnothing 40$	
350040010	Зажимной гаечный ключ ТК27 для $\varnothing 20$	
350040011	Зажимной гаечный ключ ТК27 для $\varnothing 20$	

Код заказа	Наименование	
350012020	Распорное кольцо $\varnothing 35$ x $\varnothing 20$ x 20	
350012010	Распорное кольцо $\varnothing 35$ x $\varnothing 20$ x 10	
350012004	Распорное кольцо $\varnothing 35$ x $\varnothing 20$ x 4	
350015006	Переходная пластина $\varnothing 40$ x $\varnothing 35$ x $\varnothing 20$ x 6	
350030020	Стопорная шайба $\varnothing 35$ x $\varnothing 20$ x 2	
350020030	Зажимная гайка $\varnothing 35$ x 6 M20 x 1 ТК27	
350020070	Зажимная гайка $\varnothing 35$ x $\varnothing 40$ x 12 M20 x 1 с балансировочными отверстиями M4	

# ANCA ручное управление HSK-F40 // Вал $\varnothing 31,75$ мм (1 1/4) // Н. к. $\varnothing 50$ мм

Предназначено для шлифовальных станков ANCA набор колец  $\varnothing 50$  мм  
встроенным устройством зажима и отжатия зажимная гайка M6

ручное управление HSK-F40 //  $\varnothing 31,75$  мм (1 1/4) // Н. к.  $\varnothing 50$  мм

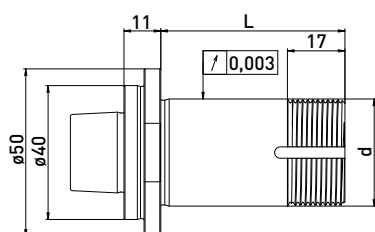
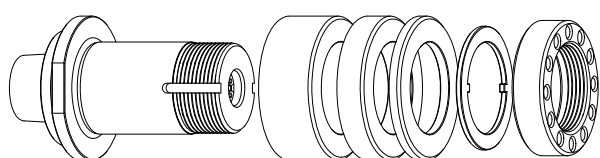

В комплекте поставки:  
установочная система, набор колец  $\varnothing 50$  мм, стопорная шайба, зажимная гайка ANCA с балансировочным отверстием

набор колец  $\varnothing 50$  мм

Код заказа	HSK	d	L	B20	B10	B4
300023112	HSK-F40	31,75	55	1	1	3
300023122	HSK-F40	31,75	72	2	1	2
300023132	HSK-F40	31,75	85	2	2	3
300023142	HSK-F40	31,75	95	3	1	3

ручное управление HSK-F40 //  $\varnothing 31,75$  мм (1 1/4) // без Н. к.

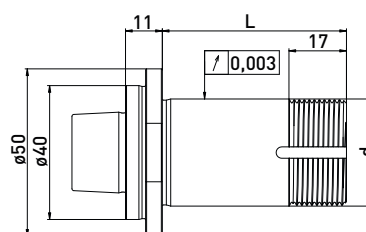
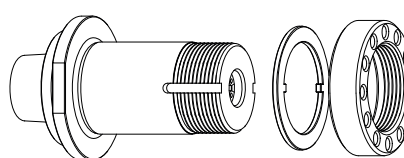

В комплекте поставки:  
установочная система, стопорная шайба, зажимная гайка ANCA с балансировочным отверстием

Код заказа	HSK	d	L
300023111	HSK-F40	31,75	55
300023121	HSK-F40	31,75	72
300023131	HSK-F40	31,75	85
300023141	HSK-F40	31,75	95

Комплектующие для крепления шлифовального круга ANCA ручное управление HSK-F40 // Вал  $\varnothing 31,75$  мм (1 1/4) // Н. к.  $\varnothing 50$  мм

Код заказа	Наименование	Изображение
350050050	Монтажное приспособление HSK40 $\varnothing 40$	
350040030	Зажимной гаечный ключ ТК39 для гаек ANCA	
350020027	*Балансировочные грузики для зажимных гаек $\varnothing 47$ // 70гмм	

Код заказа	Наименование	Изображение
350011120	Распорное кольцо $\varnothing 50$ x $\varnothing 31,75$ x 20	
350011110	Распорное кольцо $\varnothing 50$ x $\varnothing 31,75$ x 10	
350011104	Распорное кольцо $\varnothing 50$ x $\varnothing 31,75$ x 4	
350030040	Стопорная шайба $\varnothing 43$ x $\varnothing 32$ x 2	
350020050	Зажимная гайка ANCA с балансировочным отверстием M31,5 x 1,5 $\varnothing 47$ x 12	
350020026	*Зажимная гайка с возможностью балансировки M31,5 x 1,5 $\varnothing 47$ x 12	

\*Взаимосвязанные позиции

# ANCA ручное управление HSK-F40 // Вал $\varnothing 32$ мм // Н. к. $\varnothing 50$ мм

Предназначено для шлифовальных станков ANCA набор колец  $\varnothing 50$  мм  
встроенным устройством зажима и отжатия зажимная гайка M6

ручное управление HSK-F40 //  $\varnothing 32$  мм // Н. к.  $\varnothing 50$  мм

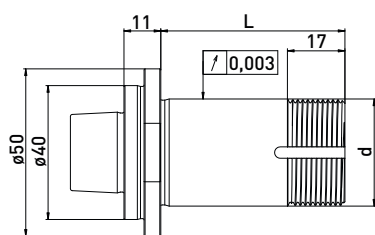
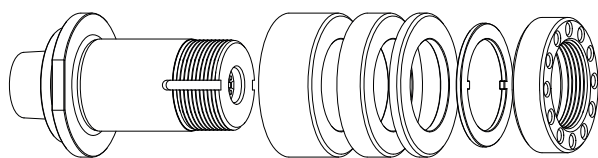

В комплекте поставки:  
набор колец  $\varnothing 50$  мм, стопорная шайба, зажимная гайка ANCA с балансировочным отверстием

набор колец  $\varnothing 50$  мм

Код заказа	HSK	d	L	B20	B10	B4
300023212	HSK-F40	32	55	1	1	3
300023222	HSK-F40	32	72	2	1	2
300023232	HSK-F40	32	85	2	2	3
300023242	HSK-F40	32	95	3	1	3

ручное управление HSK-F40 //  $\varnothing 32$  мм // без Н. к.

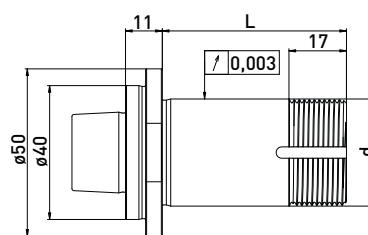
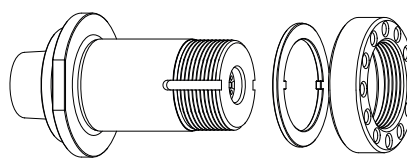

В комплекте поставки:  
стопорная шайба, зажимная гайка ANCA с балансировочным отверстием

Код заказа	HSK	d	L
300023211	HSK-F40	32	55
300023221	HSK-F40	32	72
300023231	HSK-F40	32	85
300023241	HSK-F40	32	95

Комплектующие для крепления шлифовального круга ANCA ручное управление HSK-F40 // Вал  $\varnothing 20$  мм // набор колец  $\varnothing 50$  мм

Код заказа	Наименование	
350050050	Монтажное приспособление HSK40 $\varnothing 40$	
350040030	Зажимной гаечный ключ ТК39 для гаек ANCA	
350020027	*Балансировочные грузики для зажимных гаек $\varnothing 47$ // 70гмм	

Код заказа	Наименование	
350011220	Распорное кольцо $\varnothing 50$ x $\varnothing 32$ x 20	
350011210	Распорное кольцо $\varnothing 50$ x $\varnothing 32$ x 10	
350011204	Распорное кольцо $\varnothing 50$ x $\varnothing 32$ x 4	
350030040	Стопорная шайба $\varnothing 43$ x $\varnothing 32$ x 2	
350020050	Зажимная гайка ANCA с балансировочным отверстием M31,5 x 1,5 $\varnothing 47$ x 12	
350020026	*Зажимная гайка с возможностью балансировки M31,5 x 1,5 $\varnothing 47$ x 12	

# ANCA автоматика HSK-F40 // вал $\varnothing 20$ мм // Н. к. $\varnothing 50$ мм

Предназначено для шлифовальных станков ANCA с набор колец  $\varnothing 50$  мм

## автоматика HSK-F40 // $\varnothing 20$ мм // Н. к. $\varnothing 50$ мм

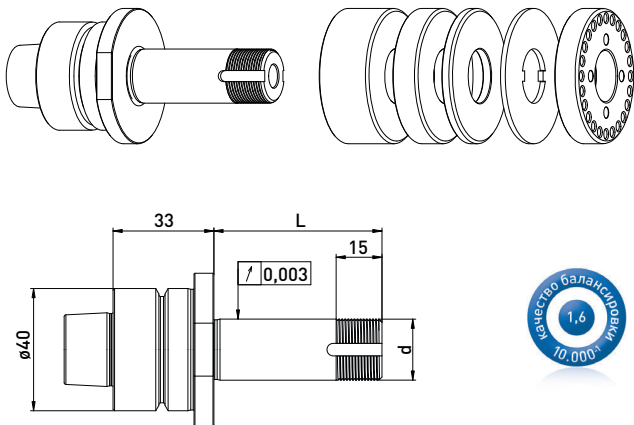

В комплекте поставки:  
набор колец  $\varnothing 50$  мм, стопорная шайба, зажимная гайка

## автоматика HSK-F40 // $\varnothing 20$ мм // без Н. к.

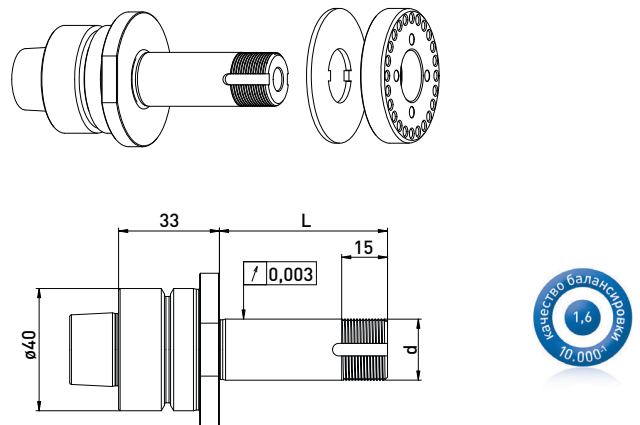

В комплекте поставки:  
стопорная шайба, зажимная гайка

набор колец  $\varnothing 50$  мм

Код заказа	HSK	d	L	B20	B10	B4
300025012	HSK-F40	20	55	1	1	3
300025022	HSK-F40	20	72	2	1	2
300025032	HSK-F40	20	85	2	2	3
300025042	HSK-F40	20	95	3	1	3

Код заказа	HSK	d	L
300025011	HSK-F40	20	55
300025021	HSK-F40	20	72
300025031	HSK-F40	20	85
300025041	HSK-F40	20	95

### Комплектующие для крепления шлифовального круга ANCA автоматика HSK-F40 // Вал $\varnothing 20$ мм // набор колец $\varnothing 50$ мм

Код заказа	Наименование	
350050050	Монтажное приспособление HSK40 $\varnothing 40$	
350040010	Зажимной гаечный ключ ТК27 для $\varnothing 20$	
350040011	Зажимной гаечный ключ ТК27 для $\varnothing 20$	
350020021	*Балансировочные грузики для зажимных гаек $\varnothing 50$ // 100гмм	

Код заказа	Наименование	
350011020	Распорное кольцо $\varnothing 50$ x $\varnothing 20$ x 20	
350011010	Распорное кольцо $\varnothing 50$ x $\varnothing 20$ x 10	
350011004	Распорное кольцо $\varnothing 50$ x $\varnothing 20$ x 4	
350030010	Стопорная шайба $\varnothing 50$ x $\varnothing 20$ x 2	
350020051	Зажимная гайка ANCA M20 x 1,0 $\varnothing 50$ x 9,5	
350020020	*Зажимная гайка с возможностью балансировки $\varnothing 50$ x 8,5 M20 x 1,0	

\*Взаимосвязанные позиции



# ANCA автоматика HSK-F40 // вал $\varnothing 31,75$ мм (1¼) // Н. к. $\varnothing 50$ мм

Предназначено для шлифовальных станков ANCA с набор колец  $\varnothing 50$  мм

автоматика HSK-F40 //  $\varnothing 31,75$  мм (1¼) // Н. к. hh  $\varnothing 50$  мм

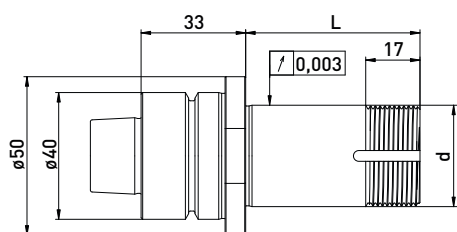
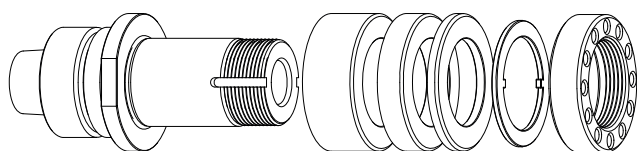

В комплекте поставки:  
набор колец  $\varnothing 50$  мм, стопорная шайба, зажимная гайка

набор колец  $\varnothing 50$  мм

Код заказа	HSK	d	L	B20	B10	B4
300025112	HSK-F40	31,75	55	1	1	3
300025122	HSK-F40	31,75	72	2	1	2
300025132	HSK-F40	31,75	85	2	2	3
300025142	HSK-F40	31,75	95	3	1	3

автоматика HSK-F40 //  $\varnothing 31,75$  мм (1¼) // без Н. к.

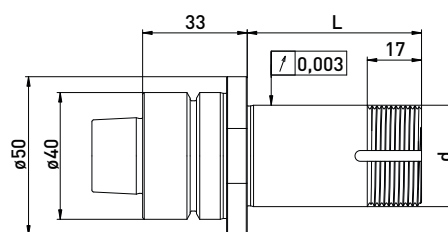
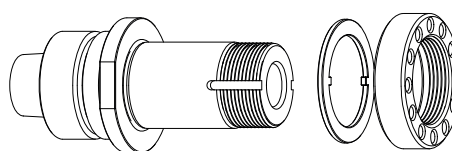

В комплекте поставки:  
стопорная шайба, зажимная гайка

Код заказа	HSK	d	L
300025111	HSK-F40	31,75	55
300025121	HSK-F40	31,75	72
300025131	HSK-F40	31,75	85
300025141	HSK-F40	31,75	95

Комплектующие для крепления шлифовального круга ANCA автоматика HSK-F40 // Вал  $\varnothing 31,75$  мм (1¼) // набор колец  $\varnothing 50$  мм

Код заказа	Наименование	
350050010	Монтажное приспособление $\varnothing 50$	
350040030	Зажимной гаечный ключ ТК39 для гаек ANCA	
350020027	*Балансировочные грузики для зажимных гаек $\varnothing 47$ // 70гмм	

Код заказа	Наименование	
350011120	Распорное кольцо $\varnothing 50$ x $\varnothing 31,75$ x 20	
350011110	Распорное кольцо $\varnothing 50$ x $\varnothing 31,75$ x 10	
350011104	Распорное кольцо $\varnothing 50$ x $\varnothing 31,75$ x 4	
350030040	Стопорная шайба $\varnothing 43$ x $\varnothing 32$ x 2	
350020050	Зажимная гайка ANCA с балансировочным отверстием M31,5 x 1,5 $\varnothing 47$ x 12	
350020026	*Зажимная гайка с возможностью балансировки M31,5 x 1,5 $\varnothing 47$ x 12	

# ANCA автоматика HSK-F40 // вал $\varnothing 32$ мм // Н. к. $\varnothing 50$ мм

Предназначено для шлифовальных станков ANCA с набор колец  $\varnothing 50$  мм

## автоматика HSK-F40 // $\varnothing 32$ мм // Н. к. $\varnothing 50$ мм

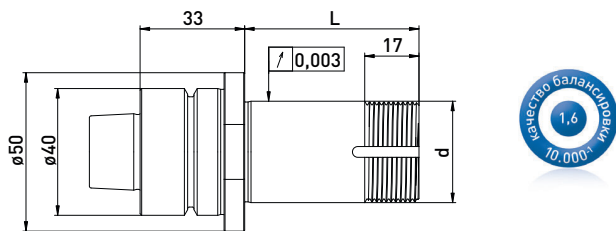
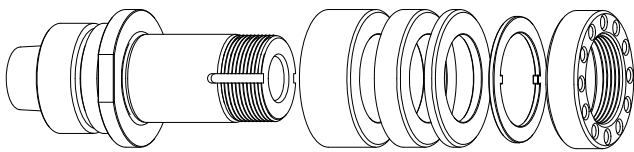

В комплекте поставки:  
набор колец  $\varnothing 50$  мм, стопорная шайба, зажимная гайка

## автоматика HSK-F40 // $\varnothing 32$ мм // без Н. к.

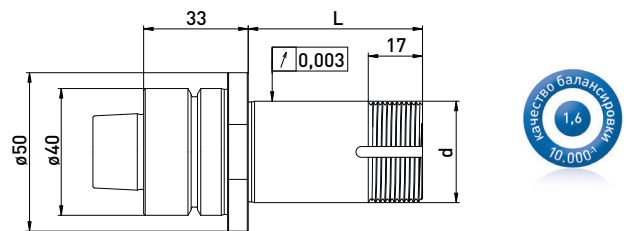
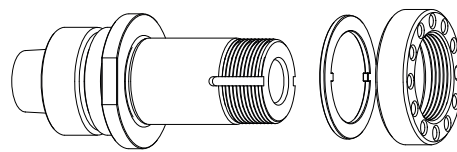

В комплекте поставки:  
стопорная шайба, зажимная гайка

набор колец  $\varnothing 50$  мм

Код заказа	HSK	d	L	B20	B10	B4
300025212	HSK-F40	32	55	1	1	3
300025222	HSK-F40	32	72	2	1	2
300025232	HSK-F40	32	85	2	2	3
300025242	HSK-F40	32	95	3	1	3

Код заказа	HSK	d	L
300025211	HSK-F40	32	55
300025221	HSK-F40	32	72
300025231	HSK-F40	32	85
300025241	HSK-F40	32	95

### Комплектующие для крепления шлифовального круга ANCA автоматика HSK-F40 // Вал $\varnothing 32$ мм // набор колец $\varnothing 50$ мм

Код заказа	Наименование	
350050010	Монтажное приспособление $\varnothing 50$	
350040030	Зажимной гаечный ключ ТК39 для гаек ANCA	
350020027	*Балансировочные грузики для зажимных гаек $\varnothing 47$ // 70гмм	

Код заказа	Наименование	
350011220	Распорное кольцо $\varnothing 50$ x $\varnothing 32$ x 20	
350011210	Распорное кольцо $\varnothing 50$ x $\varnothing 32$ x 10	
350011204	Распорное кольцо $\varnothing 50$ x $\varnothing 32$ x 4	
350030040	Стопорная шайба $\varnothing 43$ x $\varnothing 32$ x 2	
350020050	Зажимная гайка ANCA с балансировочным отверстием M31,5 x 1,5 $\varnothing 47$ x 12	
350020026	*Зажимная гайка с возможностью балансировки M31,5 x 1,5 $\varnothing 47$ x 12	

\*Взаимосвязанные позиции

# ANCA автоматика HSK-F50 // вал $\varnothing 20$ мм // Н. к. $\varnothing 50$ мм

Предназначено для шлифовальных станков ANCA с набор колец  $\varnothing 50$  мм

автоматика HSK-F50 //  $\varnothing 20$  мм // Н. к.  $\varnothing 50$  мм

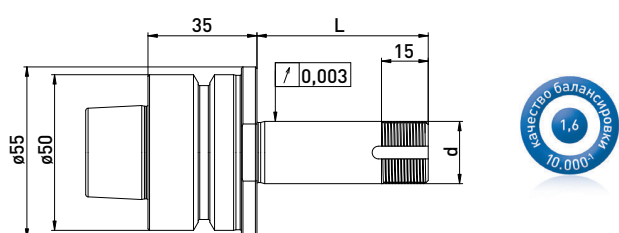
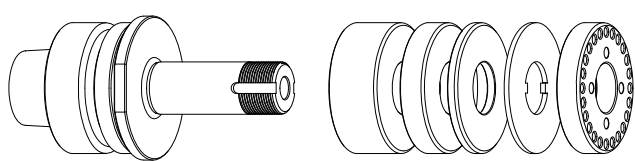

В комплекте поставки:  
набор колец  $\varnothing 50$  мм, стопорная шайба, зажимная гайка

автоматика HSK-F50 //  $\varnothing 20$  мм // без Н. к.

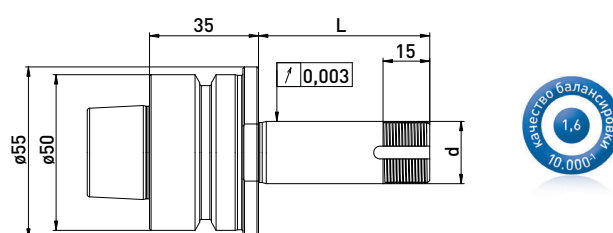
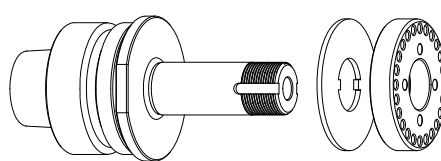

В комплекте поставки:  
стопорная шайба, зажимная гайка

набор колец  $\varnothing 50$  мм

Код заказа	HSK	d	L	B20	B10	B4
300024012	HSK-F50	20	55	1	1	3
300024022	HSK-F50	20	72	2	1	2
300024032	HSK-F50	20	85	2	2	3
300024042	HSK-F50	20	95	3	1	3

Код заказа	HSK	d	L
300024011	HSK-F50	20	55
300024021	HSK-F50	20	72
300024031	HSK-F50	20	85
300024041	HSK-F50	20	95

Комплектующие для крепления шлифовального круга ANCA автоматика HSK-F50 // вал  $\varnothing 20$  мм // набор колец  $\varnothing 50$  мм

Код заказа	Наименование	
350050010	Монтажное приспособление $\varnothing 50$	
350040010	Зажимной гаечный ключ ТК27 для $\varnothing 20$	
350040011	Зажимной гаечный ключ ТК27 для $\varnothing 20$	
350020021	*Балансировочные грузики для зажимных гаек $\varnothing 50$ // 100гмм	

Код заказа	Наименование	
350011020	Распорное кольцо $\varnothing 50 \times \varnothing 20 \times 20$	
350011010	Распорное кольцо $\varnothing 50 \times \varnothing 20 \times 10$	
350011004	Распорное кольцо $\varnothing 50 \times \varnothing 20 \times 4$	
350030010	Стопорная шайба $\varnothing 50 \times \varnothing 20 \times 2$	
350020051	Зажимная гайка ANCA M20 x 1,0 $\varnothing 50 \times 9,5$	
350020020	*Зажимная гайка с возможностью балансировки $\varnothing 50 \times 8,5$ M20 x 1,0 ТК27	

# ANCA автоматика HSK-F50 // вал $\varnothing 31,75$ мм (1¼) // Н. к. $\varnothing 50$ мм

Предназначено для шлифовальных станков ANCA с набор колец  $\varnothing 50$  мм

## автоматика HSK-F50 // $\varnothing 31,75$ мм (1¼) // Н. к. $\varnothing 50$ мм

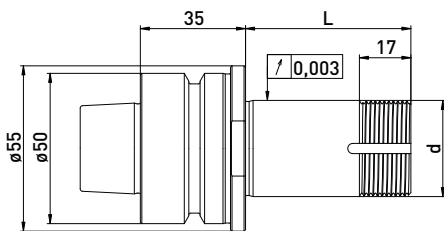
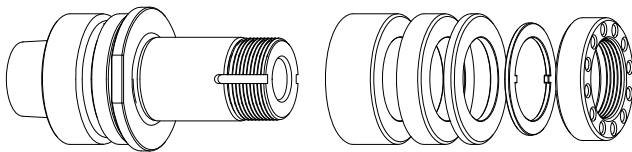

В комплекте поставки:  
набор колец  $\varnothing 50$  мм, стопорная шайба, зажимная гайка

## автоматика HSK-F50 // $\varnothing 31,75$ мм (1¼) // без Н. к.

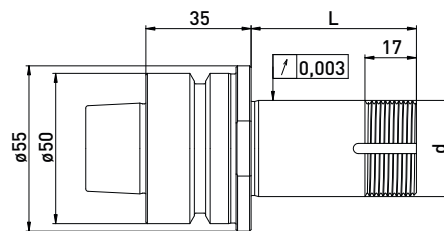
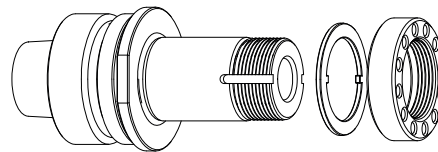

В комплекте поставки:  
стопорная шайба, зажимная гайка

набор колец  $\varnothing 50$  мм

Код заказа	HSK	d	L	B20	B10	B4
300024112	HSK-F50	31,75	55	1	1	3
300024122	HSK-F50	31,75	72	2	1	2
300024132	HSK-F50	31,75	85	2	2	3
300024142	HSK-F50	31,75	95	3	1	3

Код заказа	HSK	d	L
300024111	HSK-F50	31,75	55
300024121	HSK-F50	31,75	72
300024131	HSK-F50	31,75	85
300024141	HSK-F50	31,75	95

## Zubehör ANCA Schleifscheibenaufnahme автоматика HSK-F50 // вал $\varnothing 31,75$ мм (1¼) // набор колец $\varnothing 50$ мм

Код заказа	Наименование	
350050010	Монтажное приспособление $\varnothing 50$	
350040030	Зажимной гаечный ключ ТК39 для гаек ANCA	
350020027	*Балансировочные грузики для зажимных гаек $\varnothing 47$ // 70гмм	

Код заказа	Наименование	
350011120	Распорное кольцо $\varnothing 50$ x $\varnothing 31,75$ x 20	
350011110	Распорное кольцо $\varnothing 50$ x $\varnothing 31,75$ x 10	
350011104	Распорное кольцо $\varnothing 50$ x $\varnothing 31,75$ x 4	
350030040	Стопорная шайба $\varnothing 43$ x $\varnothing 32$ x 2	
350020050	Зажимная гайка ANCA M31,5 x 1,5 $\varnothing 47$ x 12	
350020026	*Зажимная гайка с возможностью балансировки M31,5 x 1,5 $\varnothing 47$ x 12	

\*Взаимосвязанные позиции

# ANCA автоматика HSK-F50 // вал $\varnothing 32$ мм // Н. к. $\varnothing 50$ мм

Предназначено для шлифовальных станков ANCA с набор колец  $\varnothing 50$  мм

автоматика HSK-F50 //  $\varnothing 32$ мм // Н. к.  $\varnothing 50$  мм

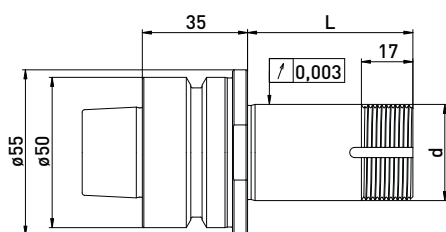
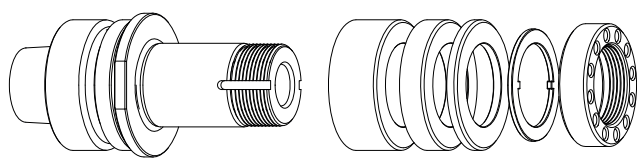

В комплекте поставки:  
набор колец  $\varnothing 50$  мм, стопорная шайба, зажимная гайка

автоматика HSK-F50 //  $\varnothing 32$  мм // без Н. к.

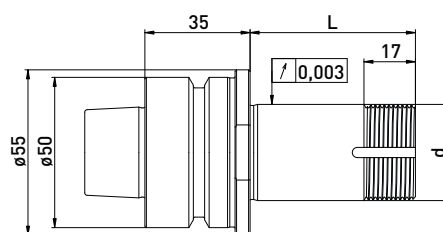
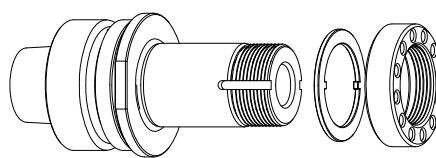

В комплекте поставки:  
стопорная шайба, зажимная гайка

набор колец  $\varnothing 50$  мм

Код заказа	HSK	d	L	B20	B10	B4
300024212	HSK-F50	32	55	1	1	3
300024222	HSK-F50	32	72	2	1	2
300024232	HSK-F50	32	85	2	2	3
300024242	HSK-F50	32	95	3	1	3

Код заказа	HSK	d	L
300024211	HSK-F50	32	55
300024221	HSK-F50	32	72
300024231	HSK-F50	32	85
300024241	HSK-F50	32	95

Комплектующие для крепления шлифовального круга ANCA автоматика HSK-F50 // вал  $\varnothing 32$ мм // набор колец  $\varnothing 50$  мм

Код заказа	Наименование	
350050010	Монтажное приспособление $\varnothing 50$	
350040030	Зажимной гаечный ключ ТК39 для гаек ANCA	
350020027	*Балансировочные грузики для зажимных гаек $\varnothing 47$ // 70гмм	

Код заказа	Наименование	
350011220	Распорное кольцо $\varnothing 50$ x $\varnothing 32$ x 20	
350011210	Распорное кольцо $\varnothing 50$ x $\varnothing 32$ x 10	
350011204	Распорное кольцо $\varnothing 50$ x $\varnothing 32$ x 4	
350030040	Стопорная шайба $\varnothing 43$ x $\varnothing 32$ x 2	
350020050	Зажимная гайка ANCA с балансировочным отверстием M31,5 x 1,5 $\varnothing 47$ x 12	
350020026	*Зажимная гайка с возможностью балансировки M31,5 x 1,5 $\varnothing 47$ x 12	

# ANCA наподобие SK40 с плоскостным выравниванием

Предназначено для шлифовальных станков ANCA

## наподобие SK40 с плоскостным выравниванием

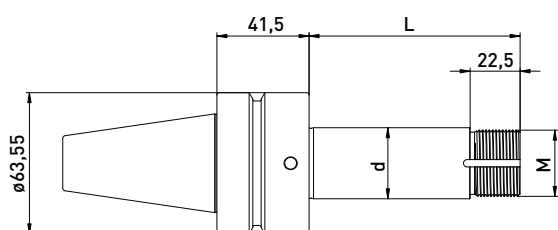
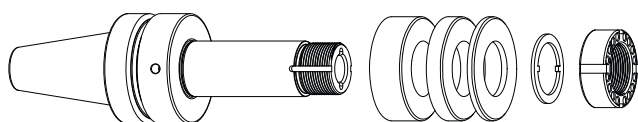

В комплекте поставки:  
набор колец, стопорная шайба, зажимная гайка с  
возможностью балансировки

Код заказа	Мелкая резьба	d	L	набор колец		
				B 20	B 10	B 4
300026052	M20 x 1,5	20	95	2	2	4
300026152	M30 x 1,5	31,75	95	2	2	4
300026252	M30 x 1,5	32	95	2	2	4
300026952	M50 x 1,5	50,8	95	2	2	4

## Комплекующие SSA наподобие SK40 с плоскостным выравниванием

Код заказа	Наименование	
350011020	Распорное кольцо $\varnothing 50 \times \varnothing 20 \times 20$	
350011010	Распорное кольцо $\varnothing 50 \times \varnothing 20 \times 10$	
350011004	Распорное кольцо $\varnothing 50 \times \varnothing 20 \times 4$	
350011420	Распорное кольцо $\varnothing 60 \times \varnothing 31,75 \times 20$	
350011410	Распорное кольцо $\varnothing 60 \times \varnothing 31,75 \times 10$	
350011404	Распорное кольцо $\varnothing 60 \times \varnothing 31,75 \times 4$	
350011320	Распорное кольцо $\varnothing 60 \times \varnothing 32 \times 20$	
350011310	Распорное кольцо $\varnothing 60 \times \varnothing 32 \times 10$	
350011304	Распорное кольцо $\varnothing 60 \times \varnothing 32 \times 4$	
250000549	Распорное кольцо $\varnothing 75 \times \varnothing 50,8 \times 20$	
250000548	Распорное кольцо $\varnothing 75 \times \varnothing 50,8 \times 10$	
250000547	Распорное кольцо $\varnothing 75 \times \varnothing 50,8 \times 4$	

## Комплекующие для крепления шлифовального круга ANCA наподобие SK40 с плоскостным выравниванием

Код заказа	Наименование	
250000552	Стопорная шайба $\varnothing 37 \times \varnothing 20 \times 2$	
250000940	Стопорная шайба $\varnothing 40 \times \varnothing 30 \times 2$	
250000550	Стопорная шайба $\varnothing 64 \times \varnothing 50,2 \times 2$	

Код заказа	Наименование	
250000553	Зажимная гайка с возможностью балансировки M20 x 1,5 - $\varnothing 40 \times 17$	
250000485	Зажимная гайка с возможностью балансировки M30 x 1,5 - $\varnothing 45 \times 17$	
250000551	Зажимная гайка с возможностью балансировки M50 x 1,5 - $\varnothing 70 \times 19$	
350300131	Крючковый ключ с наконечником 40-42 мм	
350300132	Крючковый ключ с наконечником 45-50 мм	
350300133	Крючковый ключ с наконечником 68-75 мм	

\*Взаимосвязанные позиции