

# Schneeberger HSK32 // вал $\varnothing 20$ мм // Н. к. $\varnothing 35$ мм

Предназначено для шлифовальных станков Schneeberger с набор колец  $\varnothing 35$  мм

## HSK32 // $\varnothing 20$ мм // Н. к. $\varnothing 35$ мм

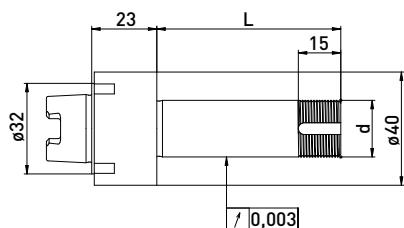
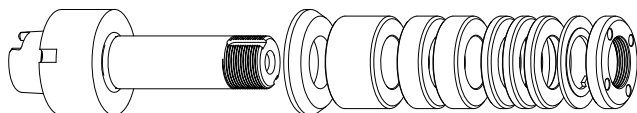

В комплекте поставки:  
переходная пластина, набор колец  $\varnothing 35$  мм, стопорная шайба, зажимная гайка

набор колец  $\varnothing 35$  мм

Код заказа	HSK	d	L	B 20	B 10	B 4
300045512	HSK32	20	65	1	2	3
300045522	HSK32	20	85	1	3	5
300045532	HSK32	20	110	2	3	7

## HSK32 // $\varnothing 20$ мм // без Н. к.

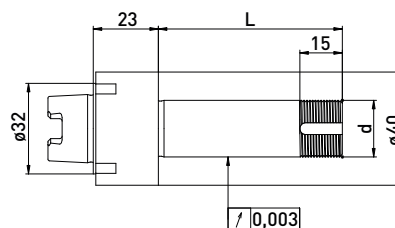
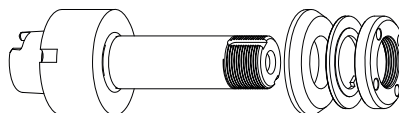

В комплекте поставки:  
переходная пластина, стопорная шайба, зажимная гайка

Код заказа	HSK	d	L
300045511	HSK32	20	65
300045521	HSK32	20	85
300045531	HSK32	20	110

### Комплектующие для крепления шлифовального круга Schneeberger HSK32 // вал $\varnothing 20$ мм // набор колец $\varnothing 35$ мм

Код заказа	Наименование	
350050010	Монтажное приспособление $\varnothing 50$	
350050030	Монтажное приспособление Schneeberger Для установки на станке, в зажимных тисках или в универсальном сборочном приспособлении	
350040010	Зажимной гаечный ключ ТК27 для $\varnothing 20$	
350040011	Зажимной гаечный ключ ТК27 для $\varnothing 20$	
350040040	*Зажимной гаечный ключ ТК29 для $\varnothing 20$ для зажимной гайки с опцией балансировки	
350040041	*Зажимной гаечный ключ ТК29 для $\varnothing 20$	
350020081	*Балансировочные грузики для зажимных гаек $\varnothing 35$ // 40гмм	
213011050	Стяжной винт Schneeberger M8/M8 x 62	

Код заказа	Наименование	
350012020	Распорное кольцо $\varnothing 35$ x $\varnothing 20$ x 20	
350012010	Распорное кольцо $\varnothing 35$ x $\varnothing 20$ x 10	
350012004	Распорное кольцо $\varnothing 35$ x $\varnothing 20$ x 4	
350015001	Переходная пластина $\varnothing 50$ x $\varnothing 35$ x $\varnothing 20$ x 6	
350030020	Стопорная шайба $\varnothing 35$ x $\varnothing 20$ x 2	
350020030	Зажимная гайка $\varnothing 35$ x 6 M20 x 1 ТК27	
350020080	*Зажимная гайка с возможностью балансировки $\varnothing 35$ x $\varnothing 40$ x 8 x M20 x 1 ТК29	

\*Взаимосвязанные позиции

# Schneeberger HSK50 // вал $\varnothing 10$ мм // Н. к. 20 мм

Предназначено для шлифовальных станков Schneeberger с набор колец  $\varnothing 20$  мм

HSK50 //  $\varnothing 10$  мм // Н. к.  $\varnothing 20$  мм

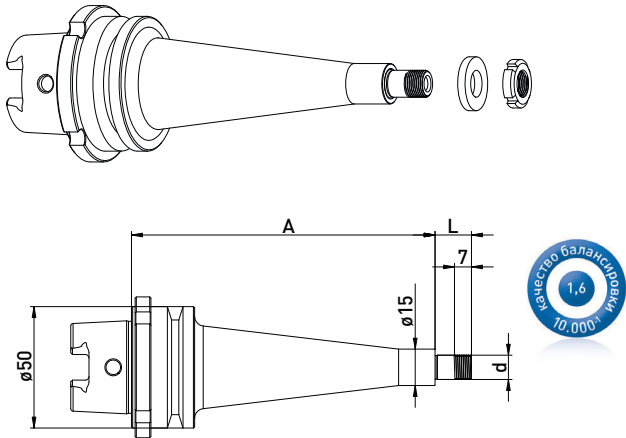

В комплекте поставки:  
набор колец  $\varnothing 20$  мм, зажимная гайка

набор колец  $\varnothing 20$  мм

Код заказа	HSK	d	L	A	B3
300044012	HSK50	10	15	60	3
300044022	HSK50	10	15	125	3

Комплектующие для крепления шлифовального круга Schneeberger HSK50 // вал  $\varnothing 10$  мм // набор колец  $\varnothing 20$  мм

Код заказа	Наименование
350040050	Крючковый ключ с наконечником 16-20мм



Код заказа	Наименование
350016004	Распорное кольцо $\varnothing 20$ x $\varnothing 10$ x 3
350020114	Зажимная гайка $\varnothing 18$ x 4 M10 x 0,75



Код заказа	Наименование
213011050	Стяжной винт Schneeberger M8/M8 x 62



# Schneeberger HSK50 // вал $\varnothing 20$ мм // Н. к. $\varnothing 35$ мм

Предназначено для шлифовальных станков Schneeberger с набор колец  $\varnothing 35$  мм

HSK50 //  $\varnothing 20$  мм // Н. к.  $\varnothing 35$  мм

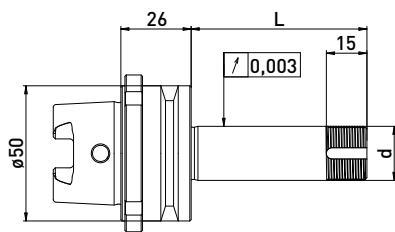
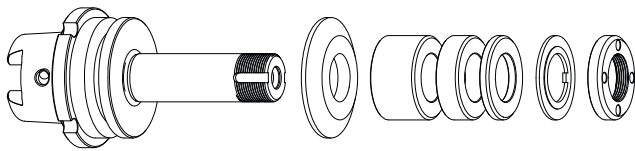

В комплекте поставки:  
переходная пластина, набор колец  $\varnothing 35$  мм, стопорная шайба, зажимная гайка

HSK50 //  $\varnothing 20$  мм // без Н. к.

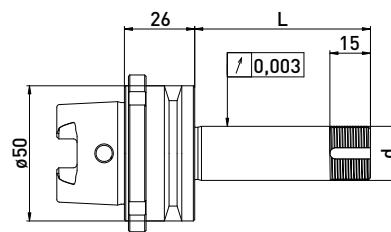
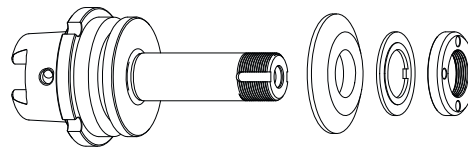

В комплекте поставки:  
переходная пластина, стопорная шайба, зажимная гайка

набор колец  $\varnothing 35$  мм

Код заказа	HSK	d	L	B20	B10	B4
300042512	HSK50	20	45	-	1	4
300042522	HSK50	20	65	1	1	4
300042532	HSK50	20	85	2	1	4
300042542	HSK50	20	110	3	2	2

Код заказа	HSK	d	L
300042511	HSK50	20	45
300042521	HSK50	20	65
300042531	HSK50	20	85
300042541	HSK50	20	110

Комплектующие для крепления шлифовального круга Schneeberger HSK50 // вал  $\varnothing 20$  мм // набор колец  $\varnothing 35$  мм

Код заказа	Наименование	
350050010	Монтажное приспособление $\varnothing 50$	
350050030	Монтажное приспособление Schneeberger Для установки на станке, в зажимных тисках или в универсальном сборочном приспособлении	
350040010	Зажимной гаечный ключ ТК27 для $\varnothing 20$	
350040011	Зажимной гаечный ключ ТК27 для $\varnothing 20$	
350040040	*Зажимной гаечный ключ ТК29 для $\varnothing 20$ для зажимной гайки с опцией балансировки	
350040041	*Зажимной гаечный ключ ТК29 для $\varnothing 20$	
350020081	*Балансировочные грузики для зажимных гаек $\varnothing 35$ // 40гмм	
213011050	Стяжной винт Schneeberger M8/M8 x 62	

Код заказа	Наименование	
350012020	Распорное кольцо $\varnothing 35$ x $\varnothing 20$ x 20	
350012010	Распорное кольцо $\varnothing 35$ x $\varnothing 20$ x 10	
350012004	Распорное кольцо $\varnothing 35$ x $\varnothing 20$ x 4	
350015001	Переходная пластина $\varnothing 50$ x $\varnothing 35$ x $\varnothing 20$ x 6	
350030020	Стопорная шайба $\varnothing 35$ x $\varnothing 20$ x 2	
350020030	Зажимная гайка $\varnothing 35$ x 6 M20 x 1 ТК27	
350020080	*Зажимная гайка с возможностью балансировки $\varnothing 35$ x $\varnothing 40$ x 8 x M20 x 1 ТК29	

\*Взаимосвязанные позиции

# Schneeberger HSK50 // вал $\varnothing 20$ мм // Н. к. $\varnothing 50$ мм

Предназначено для шлифовальных станков Schneeberger с набор колец  $\varnothing 50$  мм

## HSK50 // $\varnothing 20$ мм // Н. к. $\varnothing 50$ мм

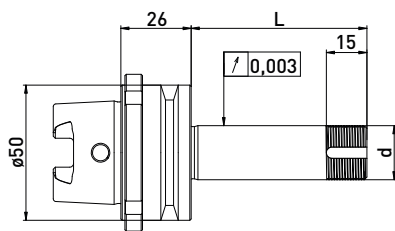
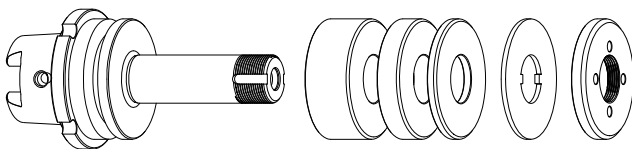

В комплекте поставки:  
набор колец  $\varnothing 50$  мм, стопорная шайба, зажимная гайка

## HSK50 // $\varnothing 20$ мм // без Н. к.

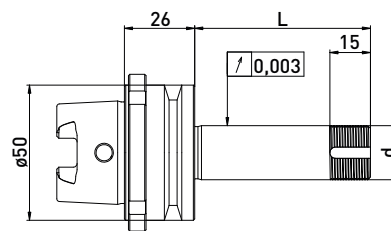
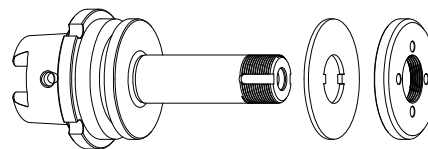

В комплекте поставки:  
стопорная шайба, зажимная гайка

набор колец  $\varnothing 50$  мм

Код заказа	HSK	d	L	B20	B10	B4
300042012	HSK50	20	45	-	2	3
300042022	HSK50	20	65	1	2	3
300042032	HSK50	20	85	2	2	3
300042042	HSK50	20	110	3	2	4

Код заказа	HSK	d	L
300042011	HSK50	20	45
300042021	HSK50	20	65
300042031	HSK50	20	85
300042041	HSK50	20	110

Комплектующие для крепления шлифовального круга Schneeberger HSK50 // вал  $\varnothing 20$  мм // набор колец  $\varnothing 50$  мм

Код заказа	Наименование	
350050010	Монтажное приспособление $\varnothing 50$	
350050030	Монтажное приспособление Schneeberger Для установки на станке, в зажимных тисках или в универсальном сборочном приспособлении	
350040010	Зажимной гаечный ключ ТК27 для $\varnothing 20$	
350040011	Зажимной гаечный ключ ТК27 для $\varnothing 20$	
350020021	*Балансировочные грузики для зажимных гаек $\varnothing 50$ // 100гмм	
213011050	Стяжной винт Schneeberger M8/M8 x 62	

Код заказа	Наименование	
350011020	Распорное кольцо $\varnothing 50$ x $\varnothing 20$ x 20	
350011010	Распорное кольцо $\varnothing 50$ x $\varnothing 20$ x 10	
350011004	Распорное кольцо $\varnothing 50$ x $\varnothing 20$ x 4	
350030010	Стопорная шайба $\varnothing 50$ x $\varnothing 20$ x 2	
350020060	Зажимная гайка $\varnothing 50$ x 6 x M20 x 1 ТК27	
350020020	*Зажимная гайка с возможностью балансировки $\varnothing 50$ x 8,5 M20 x 1,0 ТК27	

# Schneeberger HSK50 NGC // вал $\varnothing 20$ мм // Н. к. $\varnothing 35$ мм

Предназначено для шлифовальных станков Schneeberger с набор колец  $\varnothing 35$  мм

## HSK50 NGC // $\varnothing 20$ мм // Н. к. $\varnothing 35$ мм

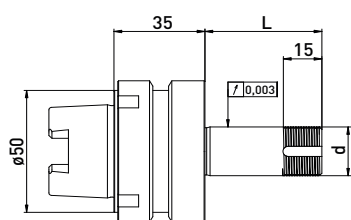
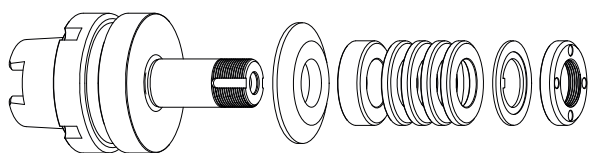

В комплекте поставки:  
переходная пластина, набор колец  $\varnothing 35$  мм, стопорная шайба, зажимная гайка

набор колец  $\varnothing 35$  мм

Код заказа	HSK	d	L	B20	B10	B4
300046512	HSK50	20	45	-	1	4
300046522	HSK50	20	65	1	1	4
300046532	HSK50	20	85	2	1	4
300046542	HSK50	20	110	3	2	2

## HSK50 NGC // $\varnothing 20$ мм // без Н. к.

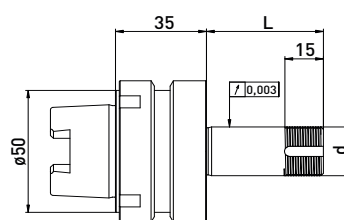
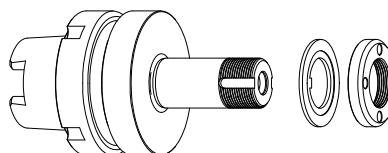

В комплекте поставки:  
стопорная шайба, зажимная гайка

Код заказа	HSK	d	L
300046511	HSK50	20	45
300046521	HSK50	20	65
300046531	HSK50	20	85
300046541	HSK50	20	110

### Комплектующие для крепления шлифовального круга Schneeberger HSK50 NGC // вал $\varnothing 20$ мм // набор колец $\varnothing 35$ мм

Код заказа	Наименование	
350050010	Монтажное приспособление $\varnothing 50$	
350050030	Монтажное приспособление Schneeberger Для установки на станке, в зажимных тисках или в универсальном сборочном приспособлении	
350040010	Зажимной гаечный ключ ТК27 для $\varnothing 20$	
350040011	Зажимной гаечный ключ ТК27 для $\varnothing 20$	
350040040	*Зажимной гаечный ключ ТК29 для $\varnothing 20$ для зажимной гайки с опцией балансировки	
350020081	*Балансировочные грузики для зажимных гаек $\varnothing 35$ // 40гмм	
213011050	Стяжной винт Schneeberger M8/M8 x 62	

Код заказа	Наименование	
350012020	Распорное кольцо $\varnothing 35$ x $\varnothing 20$ x 20	
350012010	Распорное кольцо $\varnothing 35$ x $\varnothing 20$ x 10	
350012004	Распорное кольцо $\varnothing 35$ x $\varnothing 20$ x 4	
350015001	Переходная пластина $\varnothing 50$ x $\varnothing 35$ x $\varnothing 20$ x 6	
350030020	Стопорная шайба $\varnothing 35$ x $\varnothing 20$ x 2	
350020030	Зажимная гайка $\varnothing 35$ x 6 M20 x 1 ТК27	
350020080	*Зажимная гайка с возможностью балансировки $\varnothing 35$ x $\varnothing 40$ x 8 x M20 x 1 ТК29	

\*Взаимосвязанные позиции

# Schneeberger HSK50 NGC // вал $\varnothing 20$ мм // Н. к. $\varnothing 50$ мм

Предназначено для шлифовальных станков Schneeberger с набор колец  $\varnothing 50$  мм

## HSK50 NGC // $\varnothing 20$ мм // Н. к. $\varnothing 50$ мм

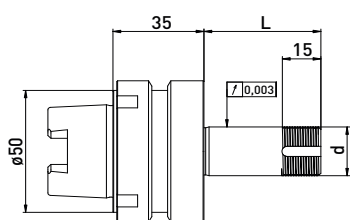
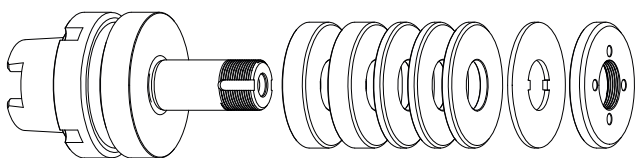

В комплекте поставки:  
набор колец  $\varnothing 50$  мм, стопорная шайба, зажимная гайка

## HSK50 NGC // $\varnothing 20$ мм // без Н. к.

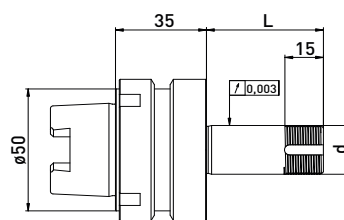
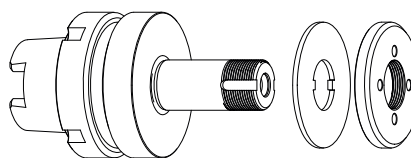

В комплекте поставки:  
стопорная шайба, зажимная гайка

набор колец  $\varnothing 50$  мм

Код заказа	HSK	d	L	B20	B10	B4
300046012	HSK50	20	45	-	2	3
300046022	HSK50	20	65	1	2	3
300046032	HSK50	20	85	2	2	3
300046042	HSK50	20	110	3	2	4

Код заказа	HSK	d	L
300046011	HSK50	20	45
300046021	HSK50	20	65
300046031	HSK50	20	85
300046041	HSK50	20	110

## Комплектующие для крепления шлифовального круга Schneeberger HSK50 NGC // вал $\varnothing 20$ мм // набор колец $\varnothing 50$ мм

Код заказа	Наименование	
350050010	Монтажное приспособление $\varnothing 50$	
350050030	Монтажное приспособление Schneeberger Для установки на станке, в зажимных тисках или в универсальном сборочном приспособлении	
350040010	Зажимной гаечный ключ ТК27 для $\varnothing 20$	
350040011	Зажимной гаечный ключ ТК27 для $\varnothing 20$	
350020021	*Балансировочные грузики для зажимных гаек $\varnothing 50$ // 100гмм	
213011050	Стяжной винт Schneeberger M8/M8 x 62	

Код заказа	Наименование	
350011020	Распорное кольцо $\varnothing 50$ x $\varnothing 20$ x 20	
350011010	Распорное кольцо $\varnothing 50$ x $\varnothing 20$ x 10	
350011004	Распорное кольцо $\varnothing 50$ x $\varnothing 20$ x 4	
350030010	Стопорная шайба $\varnothing 50$ x $\varnothing 20$ x 2	
350020060	Зажимная гайка $\varnothing 50$ x 6 x M20 x 1 ТК27	
350020020	*Зажимная гайка с возможностью балансировки $\varnothing 50$ x 8,5 M20 x 1,0 ТК27	

# Schneeberger HSK50 // вал $\varnothing 20$ мм // Н. к. $\varnothing 50$ мм

Предназначено для шлифовальных станков Schneeberger с набор колец  $\varnothing 50$  мм

## HSK50 // $\varnothing 20$ мм // Н. к. $\varnothing 50$ мм

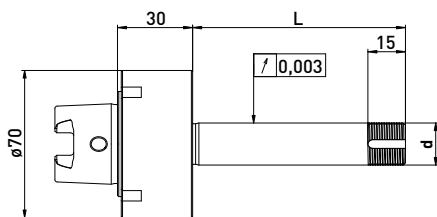
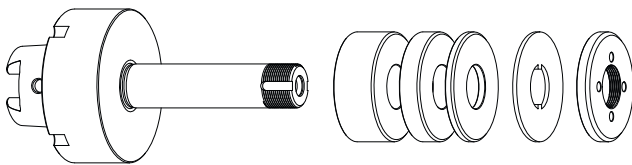

В комплекте поставки:  
набор колец  $\varnothing 50$  мм, стопорная шайба, зажимная гайка

набор колец  $\varnothing 50$  мм

Код заказа	HSK	d	L	B20	B10	B4
300043012	HSK50	20	45	-	2	3
300043022	HSK50	20	85	2	2	3
300043032	HSK50	20	150	4	4	4

## HSK50 // $\varnothing 20$ мм // без Н. к.

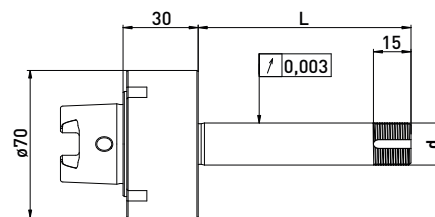
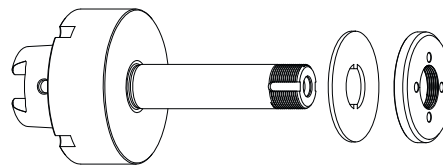

В комплекте поставки:  
стопорная шайба, зажимная гайка

Код заказа	HSK	d	L
300043011	HSK50	20	45
300043021	HSK50	20	85
300043031	HSK50	20	150

Комплектующие для крепления шлифовального круга Schneeberger HSK50 // вал  $\varnothing 20$  мм // набор колец  $\varnothing 50$  мм

Код заказа	Наименование	
350050010	Монтажное приспособление $\varnothing 50$	
350040010	Зажимной гаечный ключ ТК27 для $\varnothing 20$	
350040011	Зажимной гаечный ключ ТК27 для $\varnothing 20$	
350020021	*Балансировочные грузики для зажимных гаек $\varnothing 50$ // 100гмм	
213011050	Стяжной винт Schneeberger M8/M8 x 62	

Код заказа	Наименование	
350011020	Распорное кольцо $\varnothing 50$ x $\varnothing 20$ x 20	
350011010	Распорное кольцо $\varnothing 50$ x $\varnothing 20$ x 10	
350011004	Распорное кольцо $\varnothing 50$ x $\varnothing 20$ x 4	
350030010	Стопорная шайба $\varnothing 50$ x $\varnothing 20$ x 2	
350020060	Зажимная гайка $\varnothing 50$ x 6 x M20 x 1 ТК27	
350020020	*Зажимная гайка с возможностью балансировки $\varnothing 50$ x 8,5 M20 x 1,0 ТК27	

\*Взаимосвязанные позиции